

取扱説明書

125 型 分割型ポンプシリーズ

SH-125B□(サイホン)	ITEM No.854592・854594・855262
DR-125B□(ドラム)	ITEM No.854593・854595・855263
SH-125B□-V(サイホン-V)	ITEM No.854598・854600
DR-125B□-V(ドラム-V)	ITEM No.854599・854601

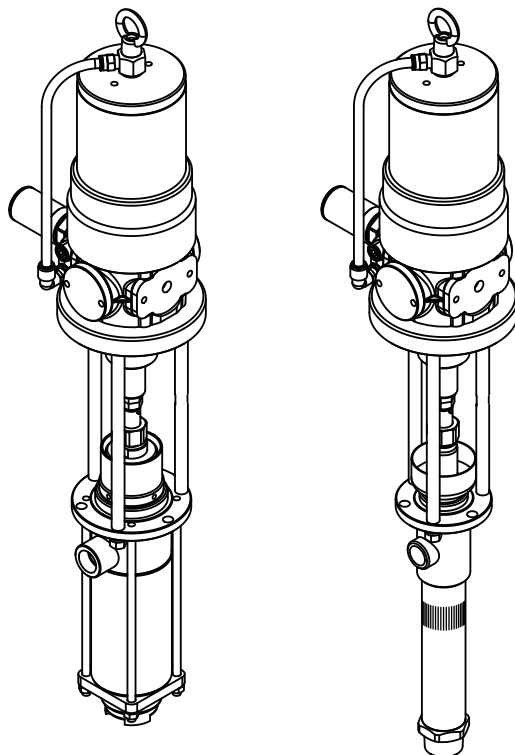

警告

安全のため、本製品のご使用前には必ずこの取扱説明書を熟読し、記載されている重要警告事項をよく理解してください。
また、本取扱説明書をいつでも使用できるよう大切に保管してください。

－ はじめに

本書は、お使いになる本製品が故障なく十分に皆様のお役に立ちますことを念願として、正しい使用方法とご使用上の注意について説明したものです。この説明書を読む前に本製品の操作を行わないでください。特に、注意事項を熟読されると共に、常に手元においてご活用ください。なお、ご使用中に不明な点、不具合などありましたら、お買い上げの販売店、または裏面記載のお問い合わせ先へご連絡ください。

－ 使用目的

125 型分割型ポンプシリーズは、エアコンプレッサーの圧縮エアを駆動源として運転する、主にドラム缶や各種容器からオイル・防錆剤などの低粘度の材料を効率よく圧送するためのエアパワードポンプです。

また、125 型分割型ポンプシリーズの“-V”タイプポンプは、ペイント・ラッカー・シンナーなどの溶剤用として用意しています。

－ 警告・注意事項

本製品を安全にお使いいただくために、以降の記述内容を必ずお守りください。

本書では、警告・注意事項を絵によって表示しています。これは本製品を安全に正しくお使いいただき操作を行う方や周囲にいる方々に加えられる恐れのある人身事故や、周囲にある物品への損害を未然に防止するための目印となるものです。その表示と意味は次のようになっています。内容をご理解いただくようによくお読みください。



警告： この表示を無視して、誤った取扱いをすると、人が死亡する可能性または重傷を負う可能性がありますを示しています。



注意： この表示を無視して、誤った取扱いをすると、人が傷害を負う可能性があること、及び物的損害が発生する可能性があることを示しています。

また、危害や損害の内容を示すために、上記の表示とともに以下の絵表示を使用しています。



この表示は、してはいけない行為（禁止事項）であることをあらわしています。表示の脇には具体的な禁止内容が示されています。



この表示は、必ず従っていただく内容であることをあらわしています。表示の脇には具体的な指示内容が示されています。

- 使用上の注意

下記の警告・注意事項は大変重要ですので、必ず守ってください。

警告

[使用環境・条件]



- 取扱制限

本製品の操作者・管理者は、本書の内容を理解していない者に操作させないでください。



- よく読んでからご使用ください

本製品を安全に正しくお使いいただくために、本書の内容を理解してから使用してください。

取扱説明書、注意ラベルなどを汚損、紛失した場合には、速やかにお買い上げの販売店、または裏面記載のお問い合わせ先からご購入いただき保管・貼付してください。

[使用方法について]



- 排気口と吐出口に近づかないでください

ポンプの排気口及び吐出口に顔を近づけないでください。エアに含まれるドレンや漏れ出た材料が噴出する恐れがあります。もしそれが目に入った場合、失明する可能性があります。



- ポンプの接続口について

ポンプの各接続口に指を入れないでください。ポンプ内の作動部により指を負傷する恐れがあります。



- 理解してから作業してください

作業者、保守要員の方は、本製品の操作または保守を行う前に取扱説明書をよく読んで、完全に理解できるまでは作業を行わないでください。



- 適用外使用禁止

本製品の仕様、規定された用途以外に使用すると、人身事故や物損事故の原因となります。別記の製品仕様に従って使用してください。



- 保護具の着用

ポンプの設置、操作及び分解作業を行う際は、適切な保護具（フェイスマスク、耳栓及び安全靴など）を着用してください。



- アースについて

構成装置には、必ずアースしてください。材料を高速で移送する場合は、静電気の発生が予想されます。また、可燃性雰囲気になることが予想される場合は、換気を徹底してください。



- 異常時

作業中に危険や異常を感じたときは作業を中止し、「5.2 トラブルシューティング」の項を参照して対応してください。



- 空運転を行わないでください

材料がなくなるとポンプが空運転状態になり振動が激しくなりますので、直ちに停止させてください。ポンプの寿命を著しく低下させ、周辺機器にも悪影響を及ぼす恐れがあります。

また、爆発性のある材料に使用する場合、エアとの混合気体が圧縮され爆発の危険があります。空運転の可能性のある設備には、液面制御などの空運転防止装置を設置してください。

[据付及び配管について]



- エア供給配管について

ポンプのエア供給配管にはバルブ（緊急停止用）やレギュレーターなどを設け、ポンプへの供給エア圧力が0.7 MPaを超えないように調整して使用してください。



- 設置面の強度

（SH タイプのみ）壁掛けブラケットなどで設置する場合は、ポンプの振動などに耐えうる十分強度のある壁面に取付けてください。

[分解及び保守・点検について]



- 改造禁止

本製品を改造すると、人身事故や故障を生じる恐れがあります。危険ですので、絶対に改造しないでください。



- ガソリンなどの高揮発材料の使用禁止

ガソリンは高揮発性の燃料です。ポンプの洗浄などには絶対に使用しないでください。取扱いによっては引火・爆発の危険があります。

⚠ 警告



- 本製品から排出される材料によっては、有害となるものもあります
取扱う材料は地面などに直接排出しないでください。有害物質などの処分は材料メーカーの取扱注意事項（SDS など）や適用される法規に従ってください。また、ポンプを廃棄する場合も、ポンプ内に残った材料を除去したうえで、法規に従って処分してください。（公認の産業廃棄物処理業者にお問い合わせください。）



- 日常点検
日常点検を必ず実施してください。



- エアを切ってください
分解を伴う点検作業をするときは、必ずエアを切りポンプを停止させ、配管内及びポンプ内の残圧（エア・材料共）を開放してください。エアを入れたまま分解作業を行うと材料が噴出するなどの恐れがあります。



- 消耗部品の消耗時間について
運転条件などにより寿命に大きな違いがあります。本来の性能が著しく低下しているようであれば、部品を新品と交換してください。

⚠ 注意

[据付及び配管について]



- 緊急停止用バルブを設置してください
エア源から本製品までのエア配管（本製品に近づかず、容易に操作できる場所）に緊急停止用バルブを設置し、緊急の場合はこのバルブを閉じてください。



- 作業を中断してください
作業中に危険を感じたときや、異常に気がついたときは、作業を中断し、原因を取除いてからやり直してください。



- エアを切ってください
据付及び配管作業をするときは、必ずエア源からの供給エアを遮断してから行ってください。



- 正しく設置してください
本製品の設置場所や配管の材質・耐圧・サイズなどは、別記の条件に沿って適切な設置を行い、設置不良や配管の漏れ・破損がないように十分注意してください。



- 防塵・防水対策
防塵・防水などの対策を講じてください。塵埃や雨水などにより材料の汚染に繋がる恐れがあります。



- 設置時の注意
ポンプの設置作業は姿勢に注意して行ってください。ポンプを持上げた際に腰を痛める恐れがあります。ポンプを持上げる際は、各部のエッジに注意してください。手などを負傷する恐れがあります。



- 設置場所について
（DR タイプのみ）ポンプを取付ける容器は水平な床面に設置し、ポンプが床面に対して垂直となる形で使用してください。傾斜のある場所で使用した場合、材料の減少に伴う重心位置の変化により、容器転倒の恐れがあります。







- 直接配管禁止
ポンプの吐出口は、直接配管と接続せず、ポンプと配管の間にはホースなどのフレキシブルなものを使用してください。直接配管と接続すると、ポンプの振動による騒音の発生や配管の損傷、ポンプのメンテナンスができないなどの問題が生じます。

[取扱いについて]



- ポンプに触れないでください
作動中のポンプには触れないでください。ポンプ作動部との接触により負傷する恐れがあります。高温材料を移送の場合、ポンプ外面や配管も高温になっている恐れがあります。ヤケドの恐れがありますので、これらに触れないように注意してください。

 **注意**

-  - 緊急時の対応
緊急停止用のバルブを閉じてください。
-  - ポンプへの供給エア圧力
ポンプへの供給エア圧力は、必ず 0.7 MPa 以下にしてください。
-  - 使用材料について
仕様に合った材料に使用してください。部品の腐食やこれに伴う材料漏れにより環境汚染に繋がる恐れがあります。また、使用する材料の取扱いについては、メーカーの取扱注意事項（SDS）に従ってください。
-  - 転倒対策について
径の細い容器や樹脂製などの軽量容器を使用する場合は、転倒防止対策を講じてください。材料の減少に伴い重心が高くなり、転倒しやすくなります。
また、バングアダプターを使用し、ポンプをドラム缶などの材料容器に設置した際は、転倒防止のためにポンプをクレーンなどで吊下げたり、材料容器を固定するなどしてください。
-  - 容器交換時の注意
(DR タイプのみ) ポンプを容器から抜き挿しする際、ポンプ内に残った材料やポンプ外面に付着した材料が流出する恐れがあります。服などを汚す恐れがありますので、注意して作業してください。

[運転休止及び保管について]

-  - 長時間（1 週間以上）使用しない場合、または停止する場合
作業終了後、または夜間・休日など長時間使用しない場合には、必ずエア供給源を止めてください。
また、吐出口バルブを開いてポンプ・ホース内の圧力を抜いてください。ホースの損傷やバルブの漏れにより施設を汚染させる可能性があります。このような二次災害に関しては使用者側の責任となります。

目次

- はじめに	
- 使用目的	
- 警告・注意事項	
- 使用上の注意	
- 目次	
1. 各部の名称	
1.1 各部名称	1
1.2 梱包内容	1
2. 作動原理	1
3. 設置・使用前の準備	
3.1 ポンプの設置	3
3.2 ドラムポンプの据付（ドラムカバーを使用する場合）	3
3.3 ドラムポンプの据付（バングアダプターを使用する場合）	3
3.4 サイホンポンプの据付	3
3.5 ナイロンチューブの取付	3
3.6 サイレンサーの取付	4
3.7 アース線の設置	4
3.8 材料吐出配管接続	4
3.9 エア配管接続	4
3.10 ポンプの準備	5
4. 使用方法	
4.1 操作スイッチ及びバルブの説明	6
4.2 ソルベントカップ	6
4.3 材料の吸上げ	7
4.4 運転	7
4.5 グランド部パッキンの増締めについて	7
4.6 容器内の材料がなくなったとき	7
4.7 作業終了後	7
5. 保守・点検	
5.1 保守・点検の内容	9
5.2 トラブルシューティング	10
5.3 消耗部品	11
5.4 設計標準使用期間	12
6. 部品分解図・パーツリスト	12
7. 仕様	17
8. 製品保証登録シート	19
9. 保証規定	20

1. 各部の名称

1.1 各部名称

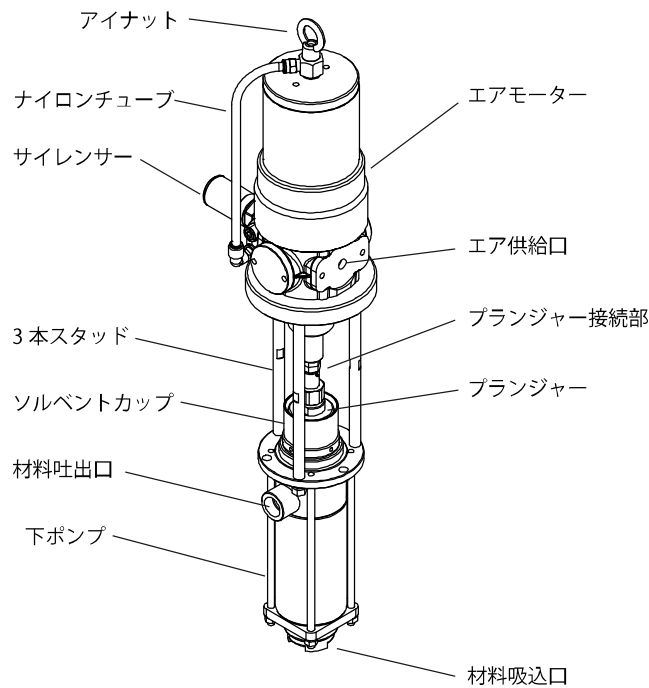

Fig.1 各部の名称

1.2 梱包内容

本製品は、木枠に梱包されています。

開梱後、直ちに輸送中の損傷がないか及び付属品の欠品がないか確認してください。

また、締結部及び配管接続部の緩みがないか確認してください。緩みがある場合は、増締めを行ってください。
(ナイロンチューブ及びサイレンサーは出荷状況により、ポンプから取外された状態で梱包されております。)

2. 作動原理

ヤマダエアパワーポンプは、圧縮エアによって駆動されるレシプロケート（往復運動）型のポンプです。

右図の通りポンプを駆動するエアモーター部と材料を汲上げる下ポンプによって構成されています。

エアモーターにコンプレッサーからの圧縮エアを送り込みますと、エアピストンがその中に組込まれたエア切替機構の働きによって、上下の往復運動を開始します。

この動きは、エアモーターのエアピストンと下ポンプのピストンを結ぶ接続ロッドによって、下ポンプのピストンに伝えられ、これに上下の往復運動を与えられます。

下ポンプのピストンの上下の往復運動により材料は、下ポンプ内に汲込まれ、吐出口から圧送されます。

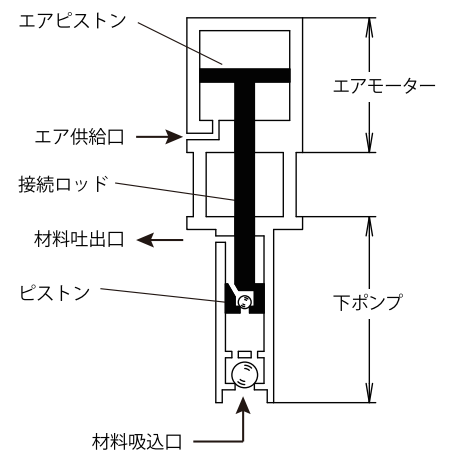



















Fig.2 作動原理図

3. 設置・使用前の準備

警告

-  - ポンプの各接続口に指を入れないでください。ポンプ内の作動部により指を負傷する恐れがあります。
-  - 本製品の質量は、約 30 kg ありますので、横転や手足の挟み込みに十分注意して設置してください。
-  - ポンプの設置及び操作を行う際は、適切な保護具（フェイスマスク、耳栓及び安全靴など）を着用してください。
-  - 可燃性雰囲気での使用または可燃性材料を移送の際は、必ずアースしてください。材料を高速で移送する場合は、静電気の発生が予想されます。また、可燃性雰囲気になることが予想される場合は、換気を徹底してください。
-  - ポンプのエア供給配管にはバルブ（緊急停止用）やレギュレーターなどを設け、ポンプへの供給エア圧力が 0.7 MPa を超えないように調整して使用してください。
-  - （SH タイプのみ）壁掛けブラケットなどで設置する場合は、ポンプの振動などに耐えうる十分強度のある壁面に取付けてください。

注意

-  - 作動中のポンプには触れないでください。ポンプ作動部との接触により負傷する恐れがあります。高温材料を移送の場合、ポンプ外面や配管も高温になっている恐れがあります。ヤケドの恐れがありますので、これらに触れないように注意してください。
-  - エア源から本製品までのエア配管（本製品に近づかず、容易に操作できる場所）に緊急停止用バルブを設置し、緊急の場合はこのバルブを閉じてください。
-  - 作業中に危険を感じたときや、異常に気がついたときは、作業を中断し、原因を取除いてからやり直してください。
-  - 据付及び配管作業をするときは、必ずエア源からの供給エアを遮断してから行ってください。
-  - 本製品の設置場所や配管の材質・耐圧・サイズなどは、別記の条件に沿って適切な設置を行い、配管の漏れ・破損がないように十分注意してください。
-  - 防塵・防水などの対策を講じてください。塵埃や雨水などにより材料の汚染に繋がる恐れがあります。
-  - ポンプの設置作業は姿勢に注意して行ってください。ポンプを持上げた際に腰を痛める恐れがあります。ポンプを持上げる際は、各部のエッジに注意してください。手などを負傷する恐れがあります。
-  - （DR タイプのみ）ポンプを取付ける容器は水平な床面に設置し、ポンプが床面に対して垂直となる形で使用してください。傾斜のある場所で使用した場合、材料の減少に伴う重心位置の変化により、容器転倒の恐れがあります。
-  - ポンプの吐出口は、直接配管と接続せず、ポンプと配管の間にはホースなどのフレキシブルなものを使用してください。直接配管と接続すると、ポンプの振動による騒音の発生や配管の損傷、ポンプのメンテナンスができないなどの問題が生じます。
-  - 径の細い容器や樹脂製などの軽量容器を使用する場合は、転倒防止対策を講じてください。材料の減少に伴い重心が高くなり、転倒しやすくなります。
また、バングアダプターを使用し、ポンプをドラム缶などの材料容器に設置した際は、転倒防止のためにポンプをクレーンなどで吊下げたり、材料容器を固定するなどしてください。
-  - 配管の接続を行う際には、オネジ部にシール材（またはシールテープ）を塗布し、緩まないよう確実に締込んでください。シール材が配管内に入らないように注意してください。
また、アースの導通を維持するために先端 2 山には塗布しないでください。
（ただし、ホースユニオンに接続する場合は塗布しません。）
配管接続後、各部の漏れがないか、また導通されているかを確認してください。

3.1 ポンプの設置

本製品の設置は、下記の条件に見合った場所とし、本製品の取付寸法は、Fig.3 を参照してください。

- 屋内の平坦な場所で、ポンプの排気などにより他の機器類に影響を及ぼさない場所
- メンテナンスエリアとして、本製品の周囲で作業員が作業できるスペースを確保できる場所



	3.5×1 5×1	13×1
A: 取付部穴径	φ 152	φ 122
B: ボルト取付位置	P.C.D.168	P.C.D.140

Fig.3 取付寸法

3.2 ドラムポンプの据付

(ドラムカバーを使用する場合: DR-125B3.5、DR-125B5 のみ)

- 1) ドラムカバー (別売) にポンプを固定し、オープンタイプのドラム缶に取付けてください。(Fig.4)
- 2) ポンプをドラム缶に設置の際は、ポンプ上部のアイナットを利用してクレーンなどでポンプを吊上げて行ってください。

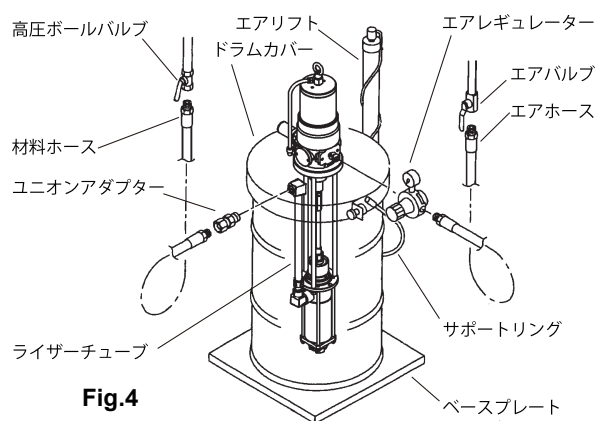

Fig.4

3.3 ドラムポンプの据付

(バングアダプターを使用する場合: DR-125B13 のみ)

- 1) ドラム缶の注入口 (2B) のプラグを外し、バングアダプター (別売) をねじ込んでください。
- 2) バングアダプターにポンプを差込み、ポンプの下端 (フットバルブ部) がドラム缶の底に当たったら、2~3 cm ポンプを持上げてポンプのフットバルブとドラム缶の底との間に隙間をとり、バングアダプターの蝶ネジを締めてポンプを固定してください。(Fig.5)

ポンプをドラム缶に設置の際は、ポンプ上部のアイナットを利用してクレーンなどでポンプを吊上げて行ってください。また、ポンプを設置した後においても、転倒防止のために常にクレーンなどポンプを吊下げた状態で使用してください。

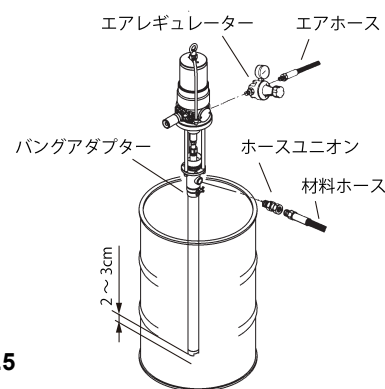

Fig.5

⚠ 注意

- ドラム缶のカバー付容器を使用する際、容器内が真空状態にならないように、必ずVENTプラグを緩めてください。

3.4 サイホンポンプの据付

(壁面ブラケットを使用する場合)

- 1) 壁面取付ブラケット (別売)、パネルユニット (別売) などにポンプを取付け、壁に固定してください。または、架台 (別途製作) にポンプを固定してください。
- 2) ポンプとサクシジョンホース組立 (別売) を接続してください。(Fig.6)

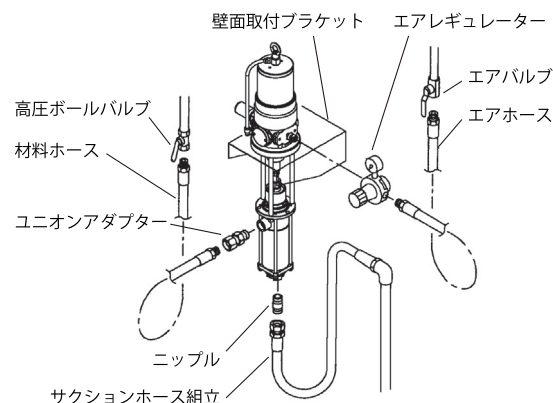

Fig.6

3.5 ナイロンチューブの取付

付属品のナイロンチューブを「1.1 各部名称」の Fig.1 を参考に、正しい位置に取付けてください。ナイロンチューブはフィッティング奥まで確実に差込んでください。取付け後は、ナイロンチューブを軽く引っ張り確実に接続されていることを確認してください。

3.6 サイレンサーの取付

⚠ 注意	
!	- 各接続部には、キャップにより蓋がしてありますので、すべて取除いてください。
!	- サイレンサーにはシールテープを使用して、漏れがないようにしてください。

付属品のサイレンサーを工具などで締付けて取付けてください。(Fig.7)
サイレンサーのネジ部には、シールテープなど巻付けて、リーク防止してください。

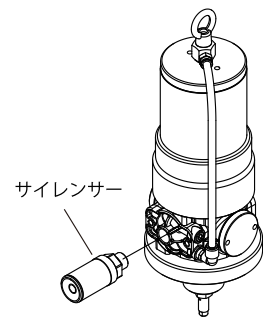

Fig.7

3.7 アース線の設置

⚠ 警告	
!	- 構成装置には必ずアースを設置してください。 アース線を設置しない状態でポンプを運転しますと摺動部や、移送材料の種類によってはケーシング内を流れる際の摩擦により、静電気が発生し、ポンプが帯電する可能性があります。移送材料または設置場所の環境（雰囲気や周囲の設置物など）によっては火災、感電の原因となります。

- 1) ポンプを設置するときには必ず指定箇所からアースを設置してください。(Fig.8)
- 2) ポンプの補器類や配管についても同様にアースを設置してください。
- 3) アース線は、断面積 2.0 mm² 以上のものを使用してください。

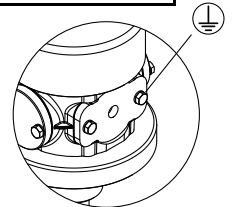

Fig.8 アース設置箇所

3.8 材料吐出配管接続

- 1) 吐出配管の接続は、下記の条件に見合った配管（ホースやバルブなど）を選定し、ポンプの材料吐出口に接続してください。
 - 圧送材料に対する耐性があり、周囲の雰囲気からも悪影響を受けない材質のものを選定してください。
 - 以下の常用圧力以上のもの
 - 3.5×1 ポンプの場合 …… 2.45 MPa 以上
 - 5×1 ポンプの場合 …… 3.5 MPa 以上
 - 13×1 ポンプの場合 …… 9.1 MPa 以上
 - ポンプの材料吐出口には、フレキシブルなホースを使用してください。
 - 材料容器の交換などで、ポンプを昇降などさせる場合は、交換作業に支障がない十分な長さのフレキシブルなホースを使用してください。
 - 配管のサイズは、使用時の吐出流量によりますが、1 インチもしくは 3/4 インチ以上を推奨いたします。
 - 本製品の材料吐出口の口径は、Rc 1 もしくは Rc 3/4 となっていますので、これに取付可能な配管を接続してください。
 - リリーフ弁を必ず取付けてください。
- 2) 吐出配管の他端を固定配管やオイルガン（別途購入）などに接続してください。なおメンテナンス性を考慮して、吐出配管の途中にバルブを設け、設置・準備が終了するまではこのバルブを閉じておいてください。

3.9 エア配管接続

- 1) ポンプのエア供給口にエア配管（ポンプ作動バルブ、エアレギュレーターなど）を接続してください。エア源からのエア配管の途中（緊急時に装置に近づかず、容易に操作できる場所）に緊急停止用のバルブを設置してください。
- 2) エア配管の接続は、下記の条件に見合ったエア供給ホース、継手及びエア機器を選定して、エア配管と本製品のエア供給口の間を繋いでください。なお、ホースを使用する場合は、周囲の物に引っ掛からないように、取回しに注意してください。
 - エア用で、周囲の雰囲気により悪影響を受けない材質のもの。
 - 常用圧力が 0.7 MPa 以上のもの。
 - サイズは 3/8 インチ以上のものを推奨します。
 - エア供給口には、フレキシブルなホースを使用してください。
 - 材料容器の交換などでポンプを昇降などさせる場合は、交換作業に支障がない十分な長さのフレキシブルなホースを使用してください。

- エア供給口は、Rc 3/8 となっておりますので、これに接続可能なホース金具またはホースに介する継手を選定してください。
- エア流量 1300 L/min(ANR)以上を確保できるもの。

NOTE

エアレギュレーターは、ポンプへの供給エア圧力を調整することができ、ポンプの無駄な動きを少なくすることにより作業性をよくし、ポンプの寿命を長持ちさせます。

3.10 ポンプの準備

 **警告**

 - ガソリンは高揮発性の燃料です。ポンプの洗浄などには絶対に使用しないでください。取扱いによっては引火・爆発の危険があります。

 **注意**









 - 本製品は、接液部に下記の材質のパッキンやOリングを使用していますので、洗浄する際は、それらを劣化させる溶剤を使用しないでください。

- ・ 3.5×1 及び 5×1 の“-V”タイプ以外のポンプ・・・NBR、PTFE
- ・ 3.5×1 及び 5×1 の“-V”タイプのポンプ・・・・・・FKM、PTFE
- ・ 13×1 のポンプ・・・・・・・・・・・・・・・・・・・・・・NBR











本製品は、出荷時に石油系鉱物油で工場テストされていますので、必要に応じて使用する材料にあった溶剤でポンプから配管出口まで循環させて洗浄してください。

4. 使用方法

 **警告**

-  - ポンプの排気口及び吐出口に顔を近づけないでください。エアに含まれるドレンや漏れ出た材料が噴出する恐れがあります。もしそれが目に入った場合、失明する可能性があります。
-  - ポンプの各接続口に指を入れないでください。ポンプ内の作動部により指を負傷する恐れがあります。
-  - 取扱う材料は地面などに直接排出しないでください。有害物質などの処分は材料メーカーの取扱注意事項（SDS など）や適用される法規に従ってください。
-  - 作業中、保守要員の方は、本製品の操作または保守を行う前に取扱説明書をよく読んで、完全に理解できるまでは作業を行わないでください。
-  - 本製品の仕様、規定された用途以外に使用すると、人身事故や物損事故の原因となります。別記の「7. 製品仕様」の項に従って使用してください。
-  - ポンプの操作を行う際は、適切な保護具（フェイスマスク、耳栓及び安全靴など）を着用してください。
-  - 可燃性雰囲気での使用または可燃性材料を移送の際は、必ずアースしてください。材料を高速で移送する場合は、静電気の発生が予想されます。また、可燃性雰囲気になることが予想される場合は、換気を徹底してください。
-  - 作業中に危険や異常を感じたときは作業を中止し、「5.2 トラブルシューティング」の項を参照して対応してください。
-  - 材料がなくなるとポンプが空運転状態になり振動が激しくなりますので、直ちに停止させてください。ポンプの寿命を著しく低下させ、周辺機器にも悪影響を及ぼす恐れがあります。また、爆発性のある材料に使用する場合、エアとの混合気体が圧縮され爆発の危険があります。空運転の可能性のある設備には、液面制御などの空運転防止装置を設置してください。

注意

-  - ポンプの最高使用エア圧力は 0.7 MPa です。これを超える圧力での使用は破損などによる人身事故・物損事故を招くことがあります。絶対に 0.7 MPa を超えて設定しないでください。
-  - ポンプが作動不良、または作動停止の状態になった場合、ポンプを不用意に分解せず、「5.2 トラブルシューティング」の項を参照し、その状況をよく判断して必要以外の部分は分解しないでください。
-  - 作動中のポンプ（特に、エアモーターと下ポンプを接続する 3 本のスタッドの中）には触れないでください。ポンプ作動部との接触により負傷する恐れがあります。
高温材料を移送の場合、ポンプ外面や配管も高温になっている恐れがあります。ヤケドの恐れがありますので、これらに触れないように注意してください
-  - 緊急時や異常時は、緊急停止用のバルブを閉じてください。
-  - ソルベントカップのネジは購入から使用開始までの環境（温度、振動など）によっても緩むことがあります。使用前に確認し、「4.5 グランド部パッキンの増締めについて」の項を参照のうえ増締めを行ってください。
-  - ソルベントカップに液体を供給するときやグランド部のパッキンを増締めするときは、必ずポンプを止めてから行ってください。
-  - 下記のような場合は、材料が圧縮されたエアとともに飛散する恐れがあるので、材料吐出口に顔を近づけないでください。
 - ・下ポンプ内のエア抜きを行う場合
 - ・ドラム缶などの材料容器を交換した場合（下ポンプ内や吸込み配管内部にエアが入ることがあるため）
-  - 仕様に合った材料に使用してください。部品の腐食やこれに伴う材料漏れにより環境汚染に繋がる恐れがあります。また、使用する材料の取扱いについては、メーカーの取扱注意事項（SDS）に従ってください。
-  - 径の細い容器や樹脂製などの軽量容器を使用する場合は、転倒防止対策を講じてください。材料の減少に伴い重心が高くなり、転倒しやすくなります。
また、バングアダプターを使用し、ポンプをドラム缶などの材料容器に設置した際は、転倒防止のためにポンプをクレーンなどで吊下げたり、材料容器を固定するなどしてください。
-  - （DR タイプのみ）ポンプを容器から抜き挿しする際、ポンプ内に残った材料やポンプ外面に付着した材料が流出する恐れがあります。服などを汚す恐れがありますので、注意して作業してください。
-  - 作業終了後、または夜間・休日など長時間使用しない場合には、必ずエア供給源を止めてください。また、吐出口バルブを開いてポンプ・ホース内の圧力を抜いてください。ホースの損傷やバルブの漏れにより施設を汚染させる可能性があります。このような二次災害に関しては使用者側の責任となります。

4.1 操作スイッチ及びバルブの説明

- ポンプエア調整（ポンプエア供給口に別売のエアレギュレーターを取付けた場合）
制御内容：ポンプを作動させるエア圧力を調整します。
操作方法：ツマミを時計方向に回すと増圧し、反時計方向に回すと減圧します。（ツマミを押込むとロックできます）
注 意：ポンプの最高使用エア圧力は 0.7 MPa です。これを超える圧力には設定しないでください。
参 考：この設定エア圧力にレシオの倍率を掛けた圧力がおよそ材料吐出圧力となります。
- ポンプ用エアバルブ（ポンプエア供給口に別売のボールバルブを取付けた場合）
制御内容：ポンプの作動・停止を操作するバルブです。
操作方法：バルブを開くとポンプが作動し、バルブを閉じるとポンプが停止します。
緊急で停止させる場合は、このバルブを閉じてください。

4.2 ソルベントカップ

（ドラムカバーを使用した場合など、下ポンプをドラム缶内の材料に浸漬する場合は不要）

- 1) 本製品には、プランジャーとパッキンの固着防止のため、ソルベントカップが組込まれています。必ずポンプを停止させた状態で、使用する材料に適した潤滑油または溶剤をカップの 2/3 程度入れてください。
- 2) 使用中に不足したら必ずポンプを停止させてから補充をしてください。

4.3 材料の吸上げ

- 1) 材料吐出口のバルブを開いてください。
- 2) 『ポンプ用エアバルブ』を開いて、『ポンプエア調整』レギュレーターで徐々に圧力を上昇させていくと、エア圧力 0.05 MPa 程度でポンプが作動し始めます。ポンプの作動状態を確認しながら、1 cycle が 5~8 秒程度となるように『ポンプエア調整』レギュレーターで調整してください。
- 3) (エア抜きが必要な場合)
2)項の状態で作動させてください。
材料吐出口よりエアを含んだ材料が出てきますので、深さのある容器（ビニール袋など）で受けてください。ポンプは、そのまま作動させ、材料にエアが混じらなくなりましたら、材料吐出口のバルブを閉じてください。ポンプがなかなか止まらない場合は、材料配管の接続部などで材料漏れがないか、十分にエア抜きができていないかなどを確認してください。
- 4) 材料の吸上げが終わりましたら、『ポンプ用エアバルブ』を閉じて、『ポンプエア調整』レギュレーターの圧力設定を 0 MPa に戻してください。

4.4 運転

- 1) 希望の運転条件に合わせて、『ポンプエア調整』レギュレーターを操作して希望の圧力に設定してください。なお、供給エア圧力に対する材料吐出圧力の目安は、『供給エア圧力×ポンプレシオ』となります。（例：ポンプレシオ 13×1 のポンプにエア圧力 0.7 MPa を供給しますと、約 9.1 MPa の吐出圧力になります。）
- 2) 材料吐出側のバルブなどを開くと自動的にポンプが作動し、材料を吐出します。また、バルブなど閉じると材料の吐出が止まり、ポンプも自動的に停止します。

NOTE

材料は温度変化により粘度が変わりますので、シーズンごとに設定圧力をメモしておくくと便利です。

4.5 グランド部パッキンの増締めについて（“-V”タイプを使用している場合）

“-V”タイプのポンプを使用している場合、ソルベントカップは、グランド部パッキンのなじみや摩耗、温度変化などにより緩むので、プランジャーやパッキンの保護や材料漏れ防止のために、定期的な増締めを行ってください。増締めは、必ずポンプが停止した状態で行ってください。

NOTE

増締めの目安は、ポンプが 0.05 MPa 程度のエア圧力で作動し、材料がグランド部から漏れない状態としてください。

4.6 容器内の材料がなくなったとき（ドラム缶の交換方法）











- 1) ドラム缶などの容器内の材料がなくなるとポンプは自動停止せず、空作動状態となります。早急に『ポンプ用エアバルブ』を閉じ、『ポンプエア調整』レギュレーターの圧力設定を 0 MPa にしてください。
- 2) <<ドラムカバー使用時>>
クレーンなどでドラムカバーごとポンプを引上げてから、新しいドラム缶などの容器に交換してください。
<<バングアダプターを使用時>>
クレーンなどでポンプが持たせない程度に吊り、バングアダプターの蝶ボルトを緩めてください。
この状態で、ポンプを吊上げ、ドラム缶などの容器に取付けてあるバングアダプターからポンプを引出してください。
新しい容器が準備できましたら、「3.3 ドラムポンプの据付（バングアダプターを使用する場合：DR-125B13のみ）」の項を参照して、ポンプをセットしてください。
<<サイホンポンプでサクシオン組立などを使用時>>
サクシオン組立を材料容器から引抜き、新しい容器にセットしてください。
- 3) 材料容器を交換すると、ポンプ内にエアが入ります。交換後に使用するときは、吐出口からエア混じりの材料が飛散する恐れがありますので注意してください。
また、エア抜きを行う場合は、「4.3 材料の吸上げ」の 3)項 を参照してください。

4.7 作業終了後





- 1) 『ポンプ用エアバルブ』を閉じ、『ポンプエア調整』レギュレーターの圧力設定を 0 MPa に戻してしてください。
- 2) 材料吐出側のバルブを開き、ポンプや材料配管内のエア及び材料の圧力を抜いてください。

5. 保守・点検

警告

-  - ポンプの排気口及び吐出口に顔を近付けないでください。エアに含まれるドレンや漏れ出た材料が噴出する恐れがあります。もしそれが目に入った場合、失明する可能性があります。
-  - ポンプの各接続口に指を入れないでください。ポンプ内の作動部により指を負傷する恐れがあります。
-  - 本製品を改造すると、人身事故や故障を生じる恐れがあります。危険ですので、絶対に改造しないでください。
-  - ガソリンは高揮発性の燃料です。ポンプの洗浄などには絶対に使用しないでください。取扱いによっては引火・爆発の危険があります。
-  - 取扱う材料は地面などに直接排出しないでください。有害物質などの処分は材料メーカーの取扱注意事項（SDS など）や適用される法規に従ってください。また、ポンプを廃棄する場合も、ポンプ内に残った材料を除去したうえで、法規に従って処分してください。（公認の産業廃棄物処理業者にお問い合わせください。）
-  - ポンプの操作及び分解作業を行う際は、適切な保護具（フェイスマスク、耳栓及び安全靴など）を着用してください。
-  - 材料がなくなるとポンプが空運転状態になり振動が激しくなりますので、直ちに停止させてください。ポンプの寿命を著しく低下させ、周辺機器にも悪影響を及ぼす恐れがあります。また、爆発性のある材料に使用する場合、エアとの混合気体が圧縮され爆発の危険があります。空運転の可能性のある設備には、液面制御などの空運転防止装置を設置してください。
-  - 日常点検を必ず実施してください。
-  - 分解を伴う点検作業をするときは、必ずエアを切りポンプを停止させ、配管内及びポンプ内の残圧（エア・材料共）を開放してください。エアを入れたまま分解作業を行うと材料が噴出するなどの恐れがあります。
-  - 運転条件などにより寿命に大きな違いがあります。本来の性能が著しく低下しているようであれば、部品を新品と交換してください。

注意

-  - 保守・点検の際、他の作業者が誤ってスイッチなど操作しないように、周知するような策を講じてください。（張り紙など）
-  - 作業中に危険を感じたときや、異常に気がついたときは、作業を中断し、原因を取除いてからやり直してください。
-  - 必ずエア源からの供給エアを遮断してから行ってください。
-  - 保守・点検や分解時にはポンプ各部のエッジに注意してください。手などを負傷する恐れがあります。

5.1 保守・点検の内容

周期	保守・点検
毎日	①ポンプの作動状況確認
1週間ごと	②ポンプへの給油
1年ごと	③各部の接続箇所の緩み確認
3年ごと	④ポンプのオーバーホール

①ポンプの作動状況確認

- ・ ポンプが通常通りに円滑に作動しているか。
- ・ ポンプ各部やエア・材料配管にエア漏れや材料漏れがないか。
- ・ ポンプ作動中に異音がないか。
- ・ 摩耗や劣化などがいないか。

②ポンプへの給油

- ・ 使用オイル（潤滑油）：タービン油 1 種（無添加）ISO VG32
- ・ 給油方法
 - 《ルブリケーターを使用していない場合》
ポンプのエア供給口の配管を外し、直接潤滑油を数滴（約 0.5 mL）注油してください。
 - 《ルブリケーターを使用している場合》
オイル残量を確認・給油をしてください。

※給油作業はエア供給を遮断して行ってください。

③各部の接続箇所の緩み確認

- ・ ポンプを停止させ、エアの供給を遮断してから、ポンプの外から確認可能なネジ部について、手で簡単に回らないことを確認してください。

④ポンプのオーバーホール

- ・ 3年に1回、ポンプのオーバーホールを行ってください。ただし、ポンプの使用頻度や消耗具合により、3年より早めのオーバーホールを推奨いたします。
- ・ オーバーホールは、お買い上げの販売店、または裏面記載のお問い合わせ先へご連絡ください。

5.2 トラブルシューティング

故障かな？と思われた際には、まず下記の内容を確認して対処してください。それでも改善されない場合は、お買い上げの販売店、または裏面記載のお問い合わせ先へご連絡ください。

状況	考えられる原因	対策・処置
ポンプが作動しない	コンプレッサーが作動していない	コンプレッサーを作動
	エア配管のバルブが閉じている	バルブを開ける
	エア圧力設定が0.2 MPa未満になっている	エア圧力設定を0.2 MPa以上にする
	材料吐出側のバルブが閉じている	バルブを開ける
	サイレンサー内部で凍結が発生している	ドライエアを使用する
	エアピストン摺動部のOリングが摩耗している (サイレンサーからエア漏れしている)	部品の交換
	バルブボディ(804815)内のブロック(773210)及びブロックを押さえているボール(686271)が摩耗してブロックを保持できていない	
バルブボディ(804815)またはエアモーター(804855,804856)内部の切替機構に関わる部品(スプリング、ピン類など)の破損		
エアモーターからエア漏れ	部品接続部ネジの緩み、Oリング・パッキン類の破損	異常箇所を増締め または部品交換
ポンプ停止時にサイレンサーからエア漏れ	バルブボディ(804815)内のブロック(773210)と切替弁座(716246)のスライド部に異物が挟まっているか、シート部が摩耗	部品の交換または異物除去
ポンプ作動せず、サイレンサーからエア漏れ	エアモーター(804855,804856)内部のスピンドル(716299)と切替本体(832996)の隙間に異物が挟まるか、それらの摺動を妨げるキズがあるため切替本体が動かない	部品の交換または異物除去
初めて材料を通すとき、材料を吸込まない	ポンプの作動速度が速すぎて、下ポンプの吸込みが間に合っていない (下ポンプ内のバルブが効きにくくなっている)	供給エア圧力を下げて、材料を吸込むまで1 cycleが5~8秒程度で作動させる
材料を圧送しない	プランジャーの動きで上昇工程の方が速い場合、ピストンバルブのシート不良(シート部の摩耗、異物の混入)またはパッキン類破損	部品の交換または異物除去
	プランジャーの動きで下降工程の方が速い場合、フートバルブのシート不良(シート部の摩耗、異物の混入)、パッキン類の破損	
	プランジャーの動きで下降工程の方が速い場合、ポンプの作動速度が速すぎて、下ポンプの吸込みが間に合っていない (下ポンプ内が真空状態になっている)	左記の現象が収まる程度に供給エア圧力を下げる(現条件時、この圧力がポンプの正常作動の上限値)
	エアモーターと下ポンプのプランジャー接続ネジ部が緩み、完全に外れている(下ポンプ内部の部品を破損していることも考えられる)	下ポンプ内部の点検後破損部品の交換及び接続ネジ部の締直し
ポンプが停止しない	材料デリバリー配管からの材料漏れ	異常箇所を増締め または部品交換
	下ポンプの部品接続部からの材料漏れ(部品接続部ネジの緩み、Oリング・パッキン類の破損)	
下ポンプから材料漏れ	部品接続部ネジの緩み(ソルベントカップのネジ緩み)、Oリング・パッキン類の破損	異常箇所を増締め(ソルベントカップの場合、「4.5 グランド部パッキンの増締めについて」の項を参照) または部品交換
エア抜きしたが、材料にエア混入	下ポンプの部品接続部ネジの緩み、Oリングの破損	異常箇所を増締め または部品交換

5.3 消耗部品

消耗部品の推奨交換時期について、下表を参照してください。ただし、使用条件により消耗度合が異なりますのであくまで目安としてください。また、日常点検や作業中に、漏れなどの異常を発見した際には、都度交換してください。

■エアモーター組立

部品番号	部品名	数量	推奨交換時期
<804855>	<804856>	エアモーター組立	
640033	Oリング	1/台	500万サイクル
640072	Oリング	1/台	500万サイクル
640034	Oリング	1/台	500万サイクル
570145	ナイロンチューブ	1/台	6年
<804815>	バルブボディ組立		
716246	切替弁座	1/台	1000万サイクル
773210	ブロック	1/台	1000万サイクル
706612	スプリング	1/台	1000万サイクル
686271	ボール	1/台	1000万サイクル

■下ポンプ組立

部品番号(型式)				部品名	数量	推奨交換時期
854592 (SH-125B3.5)	854598 (SH-125B3.5-V)	854594 (SH-125B5)	854600 (SH-125B5-V)			
854593 (DR-125B3.5)	854599 (DR-125B3.5-V)	854595 (DR-125B5)	854601 (DR-125B5-V)			
<804857>	<804861>	<804858>	<804862>	下ポンプ組立		
716425		716427		プランジャー	1/台	1000万サイクル
686390	————	686391	————	パッキン	1/台	500万サイクル
————	770492	————	770207	V型パッキン	3/台	300万サイクル
701382		701369		シリンダー	1/台	1000万サイクル
	630479			ボール	1/台	600万サイクル
	701360			バルブシート	1/台	600万サイクル
770493		770208		腕型パッキン	2/台	300万サイクル
	630487			ボール	1/台	600万サイクル
	833004			フートバルブ	1/台	600万サイクル

部品番号(型式)		部品名	数量	推奨交換時期
855262 (SH-125B13)	855263 (DR-125B13)			
<805311>	<805314>	下ポンプ組立		
716480		プランジャー	1/台	1000万サイクル
685795		SKYパッキン	1/台	500万サイクル
704583	————	サクシオンチューブ	1/台	1000万サイクル
————	704580	シリンダー	1/台	1000万サイクル
630334		ボール	1/台	600万サイクル
710926		バルブシート	1/台	600万サイクル
686404		Uパッキン	1/台	300万サイクル
630341		ボール	1/台	600万サイクル
704586	704587	フートバルブ	1/台	600万サイクル

5.4 設計標準使用期間

製品に対して設計標準使用期間として下記の通り設定しております。下表の標準使用条件下において、この期間を超えて使用しますと、経年劣化による事故に至る恐れがあります。

- ①SH-125B3.5、DR-125B3.5、SH-125B3.5-V、DR-125B3.5-V…………… 10年
- ②SH-125B5、DR-125B5、SH-125B5-V、DR-125B5-V…………… 10年
- ③SH-125B13、DR-125B13…………… 10年

ポンプ標準使用条件	①SH/DR-125B3.5□	②SH/DR-125B5□	③SH/DR-125B13
用途	潤滑油などの汲出し、圧送		
季節	中間期(春・秋)		
気温	20℃		
圧送材料	工業用多目的油 ISO VG32 20℃		工業用多目的油 ISO VG220 20℃
使用容器	ドラム缶 (JIS Z 1601 1種) 200 L		
供給エア圧力	0.5 MPa		
ポンプ吐出量	619 mL / cycle	458 mL / cycle	168 mL / cycle
1日当たりの使用量	2000 L (200 Lドラム缶 10本)	1600 L (200 Lドラム缶 8本)	600 L (200 Lドラム缶 3本)
1年間の稼働日数	260日 (週5日稼働)		

6. 部品分解図・パーツリスト

■ポンプ組立

SH-125B3.5 (854592)、SH-125B5 (854594)、SH-125B3.5-V (854598)、SH-125B5-V (854600)

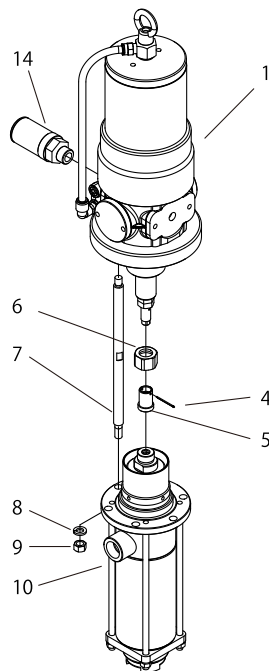

No.	部品番号				部品名称	員数
	854592	854594	854598	854600		
1	804855	←	←	←	エアモーター組立	1
4	632059	←	←	←	割ピン	1
5	716409	←	←	←	ブッシュ	1
6	700350	←	←	←	袋ナット	1
7	716410	←	←	←	スタッド	3
8	631918	←	←	←	波形バネ座金	3
9	627045	←	←	←	ナット	3
10	804857	804858	804861	804862	下ポンプ組立	1
14	804697	←	←	←	サイレンサー組立	1

■ポンプ組立

DR-125B3.5 (854593) 、 DR-125B5 (854595) 、 DR-125B3.5-V (854599) 、 DR-125B5-V (854601)

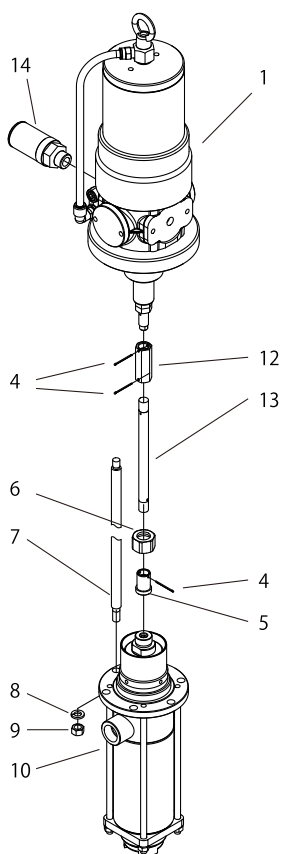

No.	部品番号				部品名称	員数
	854593	854595	854599	854601		
1	804855	←	←	←	エアモーター組立	1
4	632059	←	←	←	割ピン	3
5	716409	←	←	←	ブッシュ	1
6	700350	←	←	←	袋ナット	1
7	716411	←	←	←	スタッド	3
8	631918	←	←	←	波形バネ座金	3
9	627045	←	←	←	ナット	3
10	804857	804858	804861	804862	下ポンプ組立	1
12	716288	←	←	←	ジョイント	1
13	716412	←	←	←	コンロッド	1
14	804697	←	←	←	サイレンサー組立	1

■ポンプ組立

SH-125B13 (855262) 、 DR-125B13 (855263)

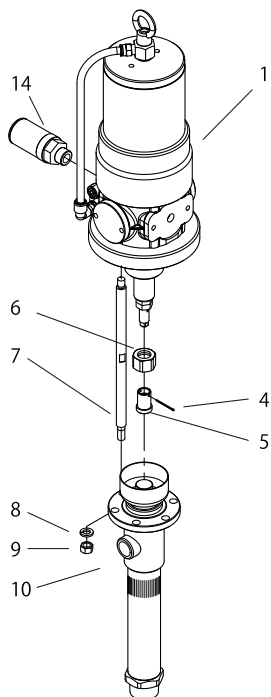

No.	部品番号		部品名称	員数
	855262	855263		
1	804856	←	エアモーター組立	1
4	632059	←	割ピン	1
5	716409	←	ブッシュ	1
6	700350	←	袋ナット	1
7	716410	←	スタッド	3
8	631918	←	波形バネ座金	3
9	627045	←	ナット	3
10	805311	805314	下ポンプ組立	1
14	804697	←	サイレンサー組立	1

■下ポンプ組立

804857、804858 (SH/DR-125B3.5 用、SH/DR-125B5 用)

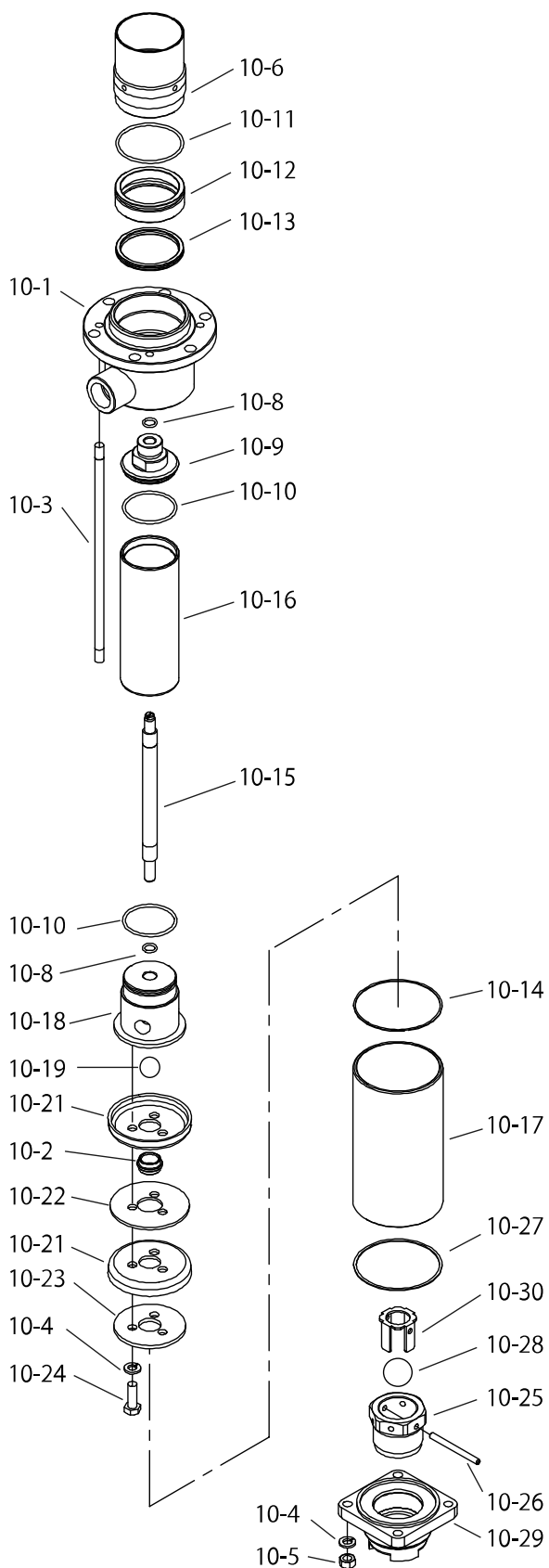

No.	部品番号		部品名称	員数
	804857	804858		
10-1	833003	←	ボディ組立	1
10-2	701360	←	バルブシート	1
10-3	716423	←	ロッド	4
10-4	631917	←	波形バネ座金	7
10-5	627013	←	ナット	4
10-6	701355	←	パッキン押え	1
10-8	640011	←	Oリング	2
10-9	703529	703526	チャンバ(上)	1
10-10	640136	640134	Oリング	2
10-11	640139	←	Oリング	1
10-12	716424	716429	スロートベアリング	1
10-13	686390	686391	パッキン	1
10-14	701381	701371	座金	1
10-15	716413	←	スタッド	1
10-16	716425	716427	プランジャー	1
10-17	701382	701369	シリンダー	1
10-18	704742	704744	チャンバ(下)	1
10-19	630479	←	ボール	1
10-21	770493	770208	腕型パッキン	2
10-22	701379	701366	座金	1
10-23	704741	704743	ワッシャー	1
10-24	611175	←	ボルト	3
10-25	833004	←	フートバルブ組立	1
10-26	701359	←	ピン	1
10-27	701388	701362	座金	1
10-28	630487	←	ボール	1
10-29	701358	←	フートバルブボディ	1
10-30	716428	←	ボールガイド	1

■下ポンプ組立

804861、804862 (SH/DR-125B3.5-V 用、SH/DR-125B5-V 用)

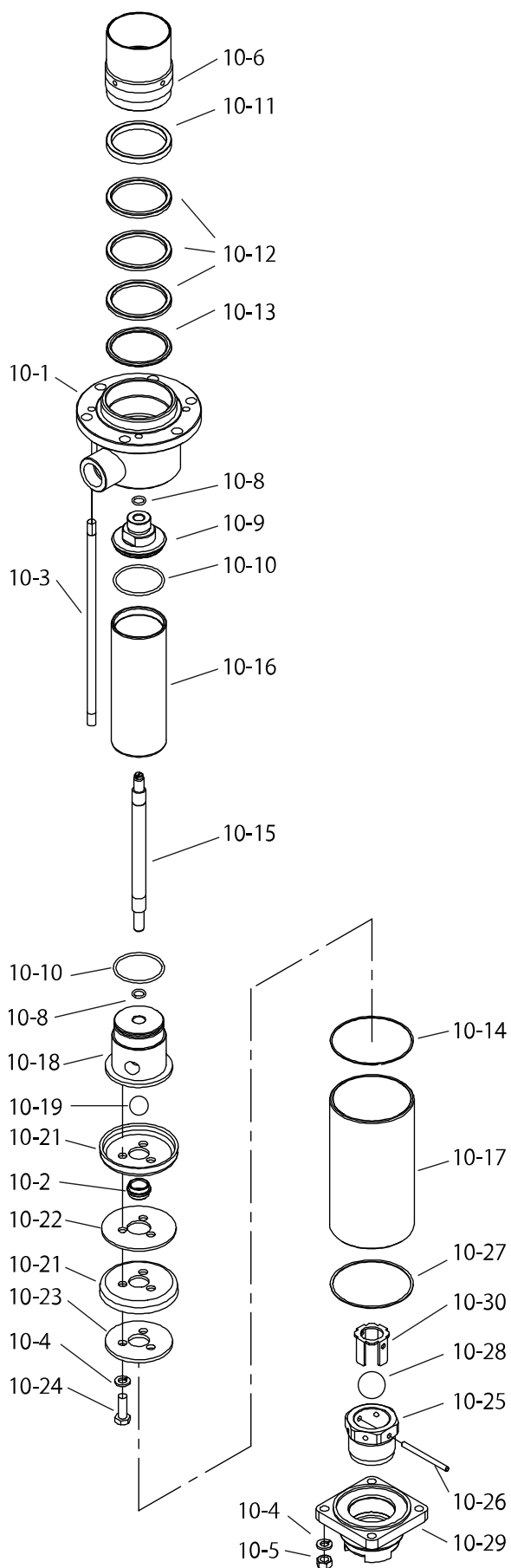

No.	部品番号		部品名称	員数
	804861	804862		
10-1	833003	←	ボディ組立	1
10-2	701360	←	バルブシート	1
10-3	716423	←	ロッド	4
10-4	631917	←	波形バネ座金	7
10-5	627013	←	ナット	4
10-6	701355	←	パッキン押え	1
10-8	642011	←	Oリング	2
10-9	703529	703526	チャンパ(上)	1
10-10	642136	642134	Oリング	2
10-11	701384	701373	パッキン受け	1
10-12	770492	770207	V型パッキン	3
10-13	701385	701372	パッキン押え	1
10-14	701381	701371	座金	1
10-15	716413	←	スタッド	1
10-16	716425	716427	プランジャー	1
10-17	701382	701369	シリンダー	1
10-18	704742	704744	チャンパ(下)	1
10-19	630479	←	ボール	1
10-21	770493	770208	腕型パッキン	2
10-22	701379	701366	座金	1
10-23	704741	704743	ワッシャー	1
10-24	611175	←	ボルト	3
10-25	833004	←	フートバルブ組立	1
10-26	701359	←	ピン	1
10-27	701388	701362	座金	1
10-28	630487	←	ボール	1
10-29	701358	←	フートバルブボディ	1
10-30	716428	←	ボールガイド	1

■下ポンプ組立
805311、805314 (SH-125B13 用、DR-125B13 用)

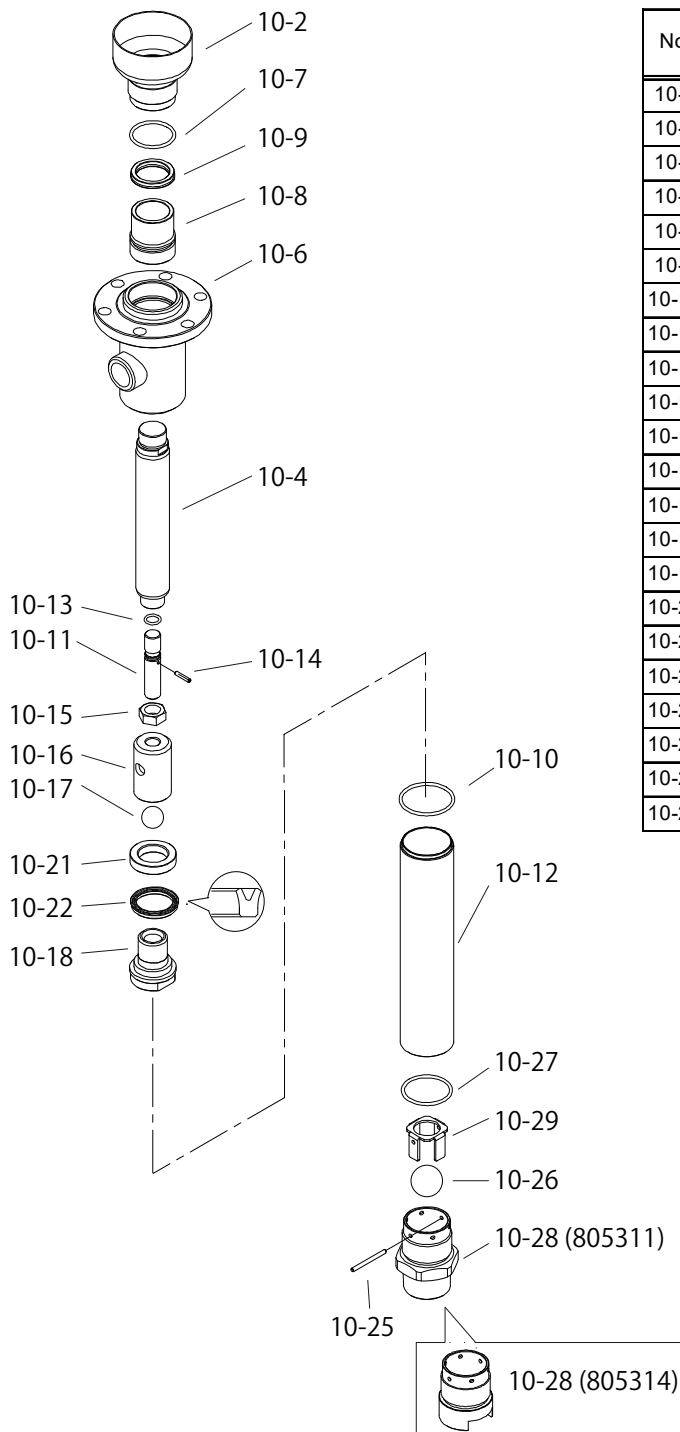

No.	部品番号		部品名称	員数
	805311	805314		
10-2	833014	←	シンナーカップ組立	1
10-4	716480	←	プランジャー	1
10-6	833005	←	ボディ組立	1
10-7	640133	←	Oリング	1
10-8	716431	←	スロートベアリング	1
10-9	685795	←	SKYパッキン	1
10-10	640135	←	Oリング	1
10-11	701552	716433	ロッド	1
10-12	704583	704580	シリンダー(サクシヨンチューブ)	1
10-13	640012	←	Oリング	1
10-14	632774	←	スプリングピン	1
10-15	627016	←	ナット	1
10-16	701554	←	ハウジング	1
10-17	630334	←	ボール	1
10-18	710926	←	バルブシート	1
10-21	710925	←	カラー	1
10-22	686404	←	Uパッキン	1
10-25	701556	←	ピン	1
10-26	630341	←	ボール	1
10-27	640134	←	Oリング	1
10-28	704586	704587	フートバルブ	1
10-29	716432	←	ボールガイド	1

7. 仕様

■仕様

型式	SH-125B3.5	DR-125B3.5	SH-125B5	DR-125B5	SH-125B13	DR-125B13
製品番号	854592	854593	854594	854595	855262	855263
ポンプレシオ(呼び)	3.5 × 1		5 × 1		13 × 1	
材料接続	吸入口	Rc 1-1/2			R 1-1/2	_____
	吐出口	Rc 1			Rc 3/4	
エア接続	供給口	Rc 3/8				
使用エア圧力範囲	0.2 ~ 0.7 MPa					
作動音	騒音レベル *1	83.8 dB			78.4 dB	
	音響パワーレベル *2	92.2 dB			88.4 dB	
使用環境温度範囲	気温	0 ~ 60 °C				
	材料温度	0 ~ 80 °C				
ストローク長(呼び)	100 mm					
吐出量/サイクル *3	619 mL		458 mL		168 mL	
最高吐出圧	2.45 MPa		3.5 MPa		9.1 MPa	
質量	28.9 kg	30.5 kg	27.3 kg	28.9 kg	22.7 kg	26.1 kg

型式	SH-125B3.5-V	DR-125B3.5-V	SH-125B5-V	DR-125B5-V
製品番号	854598	854599	854600	854601
ポンプレシオ(呼び)	3.5 × 1		5 × 1	
材料接続	吸入口	Rc 1-1/2		
	吐出口	Rc 1		
エア接続	供給口	Rc 3/8		
使用エア圧力範囲	0.2 ~ 0.7 MPa			
作動音	騒音レベル *1	83.8 dB		
	音響パワーレベル *2	92.2 dB		
使用環境温度範囲	気温	0 ~ 60 °C		
	材料温度	0 ~ 80 °C		
ストローク長(呼び)	100 mm			
吐出量/サイクル *3	619 mL		458 mL	
最高吐出圧	2.45 MPa		3.5 MPa	
質量	28.9 kg	30.5 kg	27.2 kg	28.8 kg

*1 測定方法は ISO 1996 に準じる。

*2 測定方法は ISO 3744 に準じる。

*3 使用条件により異なる。

■主要寸法

①SH-125B3.5/5□ ②DR-125B3.5/5□ ③SH-125B13 ④DR-125B13

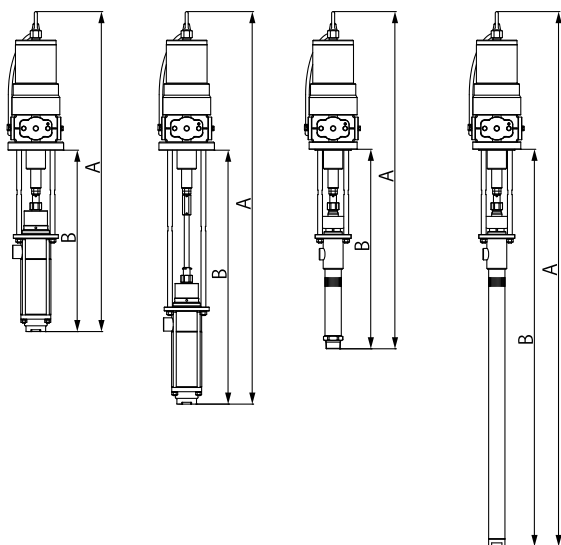

	部品番号	A mm	B mm
①	854592	1058	600
	854594		
	854598		
	854600		
②	854593	1298	840
	854595		
	854599		
	854601		
③	855262	1115	660
④	855263	1769	1314

■パフォーマンスカーブ

NOTE

ご希望の吐出量が右側の影の部分に入らなければ、ポンプの連続運転はおすすめできません。

SH/DR-125B3.5、SH/DR-125B3.5-V

移送材料：工業用多目的油 ISO VG32 相当
液温：28.0℃

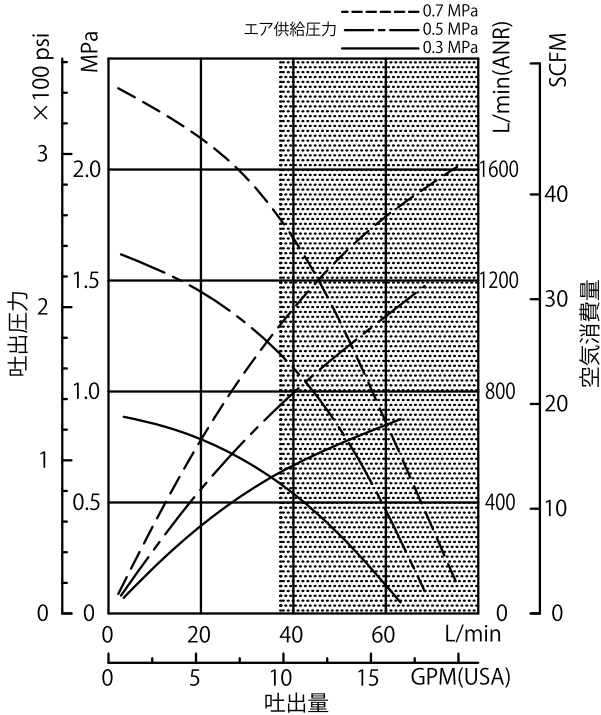

SH/DR-125B5、SH/DR-125B5-V

移送材料：工業用多目的油 ISO VG32 相当
液温：26.0℃

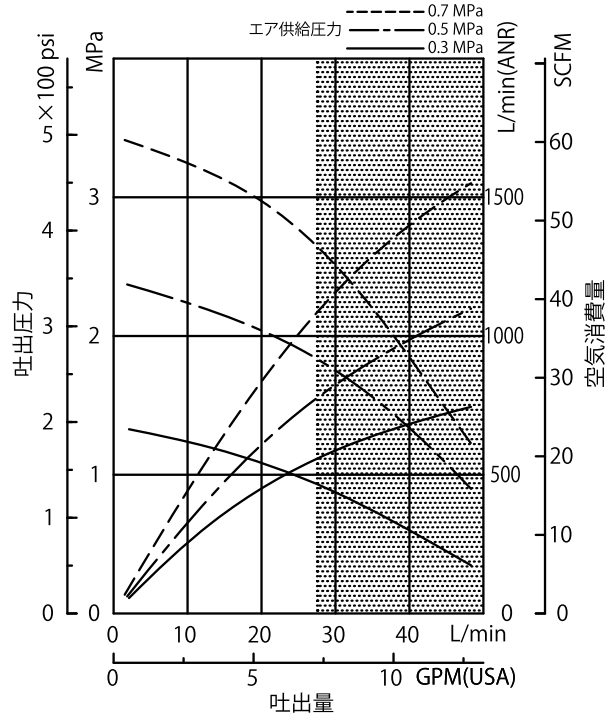

SH/DR-125B13

移送材料：工業用多目的脂 ISO VG220 相当
液温：25.6℃

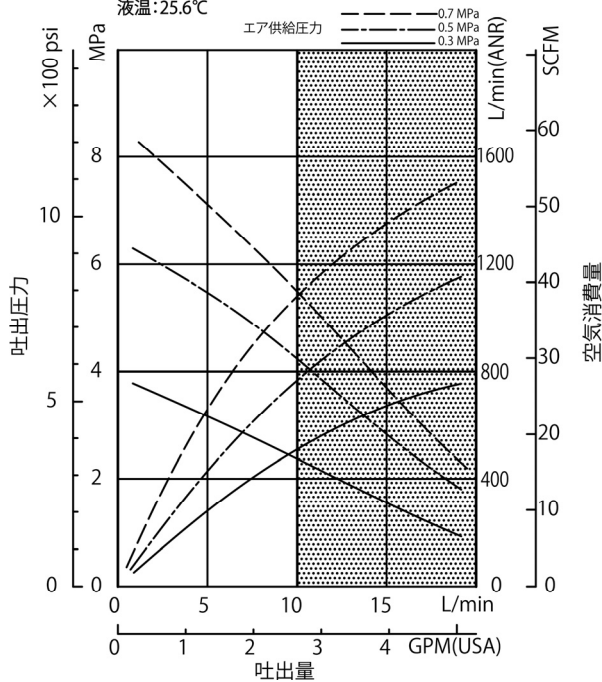

8. 製品保証登録シート

- ・お手数ですが、弊社 HP <https://www.yamadacorp.co.jp> からご登録または下記のシートをコピーして必要事項をご記入の上、下記弊社宛てにご送信ください。（フリガナ指定の項目は、必ずご記入ください。）

製品保証登録シート																														
フリガナ 貴社名 _____	フリガナ ご担当者名 _____																													
郵便番号 _____	ご所属 _____																													
フリガナ ご住所 _____ _____	ご連絡先 T e l . () _____ - _____ F a x . () _____ - _____ Eメールアドレス _____																													
<p>■ 貴社の業種を下記より選んで○で囲んでください。</p> <table style="width: 100%; border: none;"> <tr> <td style="width: 33%;">1. ガソリンスタンド</td> <td style="width: 33%;">2. 自動車整備業</td> <td style="width: 33%;">3. 自動車部品製造</td> </tr> <tr> <td>4. 車両・造船業</td> <td>5. 製鉄業</td> <td>6. 機械加工業</td> </tr> <tr> <td>7. 機械製造業</td> <td>8. 電気機械器具製造</td> <td>9. 半導体製造業</td> </tr> <tr> <td>10. 化学・プラント</td> <td>11. 建築・土木</td> <td>12. 塗料・インキ製造業</td> </tr> <tr> <td>13. 薬品・樹脂</td> <td>14. 食品製造業</td> <td>15. 塗装業</td> </tr> <tr> <td>16. 鉄道・バス・運輸業</td> <td>17. 窯業・陶器製造</td> <td>18. 印刷産業</td> </tr> <tr> <td>19. 鋳造業</td> <td>20. 石油産業</td> <td>21. 電気部品製造</td> </tr> <tr> <td>22. 軽金属・非鉄</td> <td>23. 織物・家具</td> <td>24. パルプ</td> </tr> <tr> <td colspan="3">25. その他（詳しくご記入ください。 _____ ）</td> </tr> </table>				1. ガソリンスタンド	2. 自動車整備業	3. 自動車部品製造	4. 車両・造船業	5. 製鉄業	6. 機械加工業	7. 機械製造業	8. 電気機械器具製造	9. 半導体製造業	10. 化学・プラント	11. 建築・土木	12. 塗料・インキ製造業	13. 薬品・樹脂	14. 食品製造業	15. 塗装業	16. 鉄道・バス・運輸業	17. 窯業・陶器製造	18. 印刷産業	19. 鋳造業	20. 石油産業	21. 電気部品製造	22. 軽金属・非鉄	23. 織物・家具	24. パルプ	25. その他（詳しくご記入ください。 _____ ）		
1. ガソリンスタンド	2. 自動車整備業	3. 自動車部品製造																												
4. 車両・造船業	5. 製鉄業	6. 機械加工業																												
7. 機械製造業	8. 電気機械器具製造	9. 半導体製造業																												
10. 化学・プラント	11. 建築・土木	12. 塗料・インキ製造業																												
13. 薬品・樹脂	14. 食品製造業	15. 塗装業																												
16. 鉄道・バス・運輸業	17. 窯業・陶器製造	18. 印刷産業																												
19. 鋳造業	20. 石油産業	21. 電気部品製造																												
22. 軽金属・非鉄	23. 織物・家具	24. パルプ																												
25. その他（詳しくご記入ください。 _____ ）																														
ご購入年月日	_____ 年 _____ 月 _____ 日	主なご用途																												
ご購入販売店		製品名（型式）																												
		製品番号																												
		SERIAL No.																												

※個人情報 は 当社の個人保護方針に基づき適切な安全対策のもと管理し、お客様の同意なく第三者へ開示、提供いたしません。

宛先
株式会社 ヤマダコーポレーション
営業本部
TEL. 03-3777-4101
FAX. 03-3777-3328

9. 保証規定

本製品は、厳重な検査に合格した後、皆様のお手元にお届けしております。取扱説明書、本体注意ラベルなどの注意書に従って正常なご使用をされたにも拘わらず保証期間内に万一、弊社の責任に基づく故障が起りました場合には、納入日より12か月を保証期間として、当該品を無償にて欠陥部品の手直し、修理、または新品と交換させていただきます。

ただし、二次的に発生する損失の補償及び次の場合に該当する故障についての保証は対象外とさせていただきます。

1.保証期間：製品を納入申し上げた日より起算して12か月間といたします。

2.保証内容：保証期間中に、本製品を構成する純正部品の材料、もしくは製造上の欠陥が表われ、弊社がこれを認めた場合、修復費用は全額負担いたします。

3.適用除外：保証期間中であっても、下記の場合には適用いたしません。

- (1) 純正部品以外の部品を使用された場合に発生した故障。
- (2) 使用・取扱上の過失による故障、保管・保安上の手入れ不十分が原因による故障。
- (3) 製品の構成部品を腐食・膨潤、または溶解するような液体を使用されて生じた故障。
- (4) 弊社、または弊社の販売店・指定サービス店以外の手によって分解修理がなされた場合。
- (5) 製品に弊社以外の手によって改造・変更が加えられ、これが原因で発生した故障。
- (6) パッキン、Oリング、ホースなどの消耗部品の摩耗。
- (7) 指定外の電源(電圧)で使用された事により発生した故障及び損傷。
- (8) お買上後の輸送、移動、落下などによる故障及び損傷。
- (9) 火災、地震、水害、及びその他天災、地変などの不可抗力による故障及び損傷。
- (10) 不純物や過度のドレンが混入した圧縮エアを動力として使用したり、指定の圧縮エア以外の気体・液体を動力として使用したりした場合に発生した故障。
- (11) 過度に摩耗性を有する材料や、本製品に不適當な油脂を使用された場合の故障。
- (12) 日本国外においてご使用の場合。

尚、本製品及びその付属品に使用されているゴム部品など、あらゆる自然損耗する部品、消耗部品ならびに下記部品については、保証の適用から除外させていただきます。

・ホース類 ・各種パッキン類 ・コード類

4.補修部品：補修用部品の最低保有期間は、製造打ち切り後5年とさせていただきます。製造打ち切り後5年を経過したものにつきましては、供給いたしかねる場合もございますので、何卒ご了承ください。

株式会社ヤマダコーポレーション

本社・営業本部 〒143-8504 東京都大田区南馬込1丁目1番3号

ホームページ <https://www.yamadacorp.co.jp>

E-mail sales@yamadacorp.co.jp



札幌営業所 東京営業所 大阪営業所 福岡営業所

仙台営業所 名古屋営業所 広島営業所 相模原工場

製品お問合せはこちらへ ☎0120-518-055